

HARVIA RADIANT

- FI** Infrasaunan asennus- ja käyttöohje
- SV** Monterings- och bruksanvisning för infrakabin
- EN** Instructions for Assembly and Use of Infrared Cabin
- DE** Montage- und Bedienungsanleitung der Infrarotkabine
- RU** Руководство по установке и эксплуатации инфракрасной кабины
- FR** Instructions de montage et d'utilisation de la cabine infrarouge
- ET** Infrapunasauna montaaži- ja kasutusjuhend

SGC0909BR



SGC1210BR



Tekniset tiedot/Tekniska data/Technical data/Technische Daten/Технические данные/Données techniques/Tehnilised andmed			
Malli/Modell/Model/Modell/Модель/Modèle/Mudel		SGC0909BR	SGC1210BR
Leveys/Bredd/Width/Breite/Ширина/Largeur/Laius		900 mm	1200 mm
Syvyyt/Djup/Depth/Tiefe/Глубина/Profondeur/Sügavus		900 mm	1050 mm
Korkeus/Höjd/Height/Höhe/Высота/Hauteur/Kõrgus		1910 mm	1910 mm
Jännite/Spänning/Voltage/Spannung/Напряжение питания/Tension/Pinge		230 V 1N~	230 V 1N~
Halogeenipolttimo/Halogenlampe/Halogen bulb/Halogenlampe/Галогенная лампочка/Lampe à halogène/Halogeelamp		20 W/12 V/GU5.3	20 W/12 V/GU5.3
Infrapunalaitteet/ Radiatoren/ Radiators/ Strahler/ Излучатели/ Radiateurs/ Radiatuurid	Tyyppi/Typ/Type/Typ/Тип/Type/Tüüp	Hiilikuitu/Kolfiber/ Carbon fibre/Kohlenfaser/ Угольное волокно/Fibre de carbone/Süsinikkiud	Hiilikuitu/Kolfiber/ Carbon fibre/Kohlenfaser/ Угольное волокно/Fibre de carbone/Süsinikkiud
	Aallonpituus/Våglängd/Wavelength/Wellenlänge/Длина волны/Longueur d'onde/Lainepikkus	4000–17000 nm	4000–17000 nm
	Kokonaisteho/Maximal uteffekt/Total output/Gesamtleistung/Полная мощность/Puissance totale/Üldvõimsus	1340 W	1820 W
	Takaseinä/Bakvägg/Back wall panel/Rückwand/Панель задней стены/Lambris arrière/Tagumine seinaplaa	380 W	380 W x 2
	Sivuseinät/Sidoväggar/Side wall panels/Seitenwände/Панели боковых стен/Lambris latéraux/Külgmine seinaplaa	380 W x 2	380 W x 2
Penkin tuki/Bänkstöd/Bench support/Bankstrahler/Опора полка/Support de banc/Pingitugi	200 W	300 W	

FI

ASENNUSOHJE

Huomioi:

- Lue asennusohje kokonaan läpi ennen asennuksen aloittamista. Säilytä ohjeet myöhempää käyttöä varten.
- Puu on luonnontuote, joka hyvästä säilytyksestä huolimatta voi turvota, kutistua tai muuttua kieroksi. Tästä syystä joidenkin infrasaunan osien asentaminen voi vaatia voimaa ja/tai ruuvipuristimen käyttöä.
- Käyttäkää ainoastaan infrasaunan mukana toimitettavia ruuveja ja nauvoja.
- Huoneen, johon infrasauna asennetaan on oltava kuiva ja lattian tulee olla tasainen. Ennen rakentamisen aloittamista on varmistettava riittävä ilmankierto kyseisessä huoneessa.
- Infrasaunan asentamiseen tarvittava huoneen vähimmäiskorkeus on 2010 mm. Työjärjestys matalassa huoneessa: aseta lattiaelementti sekä taka- ja sivuseinät paikoilleen. Nosta kattoelementti ylös siten, että saat johdot kytkettyä tehoyksikköön. Aseta kattoelementti paikalleen ja kiinnitä etuseinä. Tee muut kohdat asennusohjeen mukaan.

SV

MONTERINGSANVISNING

Observera:

- Läs igenom monteringsanvisningen noggrant innan du börjar montera infrakabinen. Instruktionerna måste hållas tillgängliga för framtida skötselarbete.
- Trä är ett naturligt material som trots lämplig förvaring kan svälla, krympa eller vridas. Det kan därför vara nödvändigt att använda kraft och/eller skruvtingar när vissa kabindelar monteras.
- Använd endast de spikar och skruvar som följer med leveransen.
- Det rum där infrakabinen monteras skall vara torrt och golvet skall vara jämnt. Innan byggandet inleds måste du kontrollera att ventilationen i rummet fungerar.
- **Minimumhöjd där Infrakabinen ska monteras är 2010 mm.** Monteringsordning i ett låg rum: lägg golvelement och både bak- och sidoväggarna på plats. Lyft takelement upp på det viset att du kan koppla ledningarna till effektenheten. Lägg takelementet på plats och sätt frontväggelement fast. Följ övrigt monteringsanvisningen.

EN

ASSEMBLY INSTRUCTIONS

Please note:

- Please read through the assembly instructions before starting. The instructions must be kept available for future maintenance.
- Wood is a natural material which, despite good storage, can swell, contract or warp. For this reason the assembly of some of the infrared cabin parts may require some force and/or the use of a vice.
- Only use the screws provided with the kit.
- The room in which the infrared cabin is to be assembled must be dry and the floor must be level. It is essential to ensure that there is a good flow of air in the room before work commences.
- **The minimum room height required for installation is 2010 mm.** Working order if the ceiling of the room is low: Place the floor element, the back wall panel and the side wall panels. Lift the ceiling element up so that you can connect cables to the power unit. Lift the ceiling element in its place and place the front wall panel. Rest of the work must be done according to the instructions.

Daran sollten Sie denken:

- Bitte lesen Sie vor der Montage die ganze Anleitung aufmerksam durch. Die Montageanleitung muss für spätere Wartungsarbeiten aufbewahrt werden.
- Holz ist ein Naturprodukt, das trotz guter Lagerung aufquellen, einschrumpfen oder sich verziehen kann. Aus diesem Grund kann es vorkommen, daß bei der Montage etwas Kraft aufgebracht und/oder eine Schraubzwinde eingesetzt werden muss.
- Für den Infrarot Kabinebau werden nur die mitgelieferten Schrauben und Nägel verwendet.
- Der Raum, in dem die Infrarot Kabineanlage montiert wird, muß trocken sein. Vor der Montage muß die entsprechende Luftzirkulation im betreffenden Raum sichergestellt werden.
- Für die Montage der Decke benötigen Sie eine Mindestraumhöhe von 2010 mm. Die Reihenfolge der einzelnen Montageschritte in niedrigeren Räumen: Montieren Sie zuerst das Bodenelement mit sowie die Rückwand und die Seitenwände. Heben Sie das Dachelement so, das die Kabel noch zu der Leistungseinheit geführt werden können. Montieren Sie das Dachelement und befestigen Sie die Vorderwand. Andere Punkte lt. der Montageanleitung.

Примите во внимание:

- **Пожалуйста, полностью прочитайте эти инструкции до начала работы.**
- Древесина является натуральным материалом, который, не смотря на хорошее хранение, может разбухнуть, сжаться или искривиться. По этой причине монтаж некоторых узлов сауны может потребовать усилия и/или использования винтового пресса.
- При возведении сауны используйте только полученные вместе с сауной винты и гвозди.
- Помещение, в котором монтируется сауна, должно быть сухим. Перед тем, как начать строительство, в данном помещении необходимо обеспечить хорошую вентиляцию.
- **Минимальная высота помещения, необходимая для сборки - 2010 мм.** Порядок работы в низком помещении: Установите элемент пола, панель задней стены и боковые стеновые панели. Приподнимите потолочный элемент на высоту, позволяющую подключить провода к блоку питания. Поднимите потолочный элемент на его место и установите панель передней стены. Далее работа производится в соответствии с инструкцией.

A noter :

- **Merci de lire les instructions de montage avant de commencer. Conserver les instructions pour entretien ultérieur.**
- Le bois est un matériau naturel qui, même s'il est correctement stocké, peut gonfler, se contracter ou se déformer. C'est pourquoi le montage de certaines parties de la cabine infrarouge peut nécessiter de la force et/ou l'utilisation d'un étai.
- Utiliser uniquement les vis fournies avec le kit.
- La cabine infrarouge doit être installée dans une pièce sèche dont le sol est de niveau. Il est essentiel de s'assurer de la bonne ventilation de la pièce avant de commencer le travail.
- **La hauteur de la pièce dans laquelle est installé le cabine infrarouge doit être d'au moins 2 010 mm.** Montage dans une chambre basse: Installer le placher et les panneaux à l'arrière, droite et gauche. Monter le plafond de manière à ce qu'il est possible de connecter les câbles au block d'alimentation. Placer le plafond et fixer le panneau avant. Suivre les instructions d'installation pour finir les autres points.

Tähelepanu!

- **Palun lugege montaažijuhend enne sauna kokkupanemist läbi. Juhendit tuleb hoida hilisemaks kasutamiseks alles.**
- Puit on looduslik materjal, mis ka korraliku hoidmise korral võib paisuda, kokku tõmbuda või painduda. Seetõttu võib infrapunasaua mõnede osade kokkupanemiseks olla vaja jõudu ja/või kruustange.
- Kasutage ainult komplektis olevaid kruvisid.
- Ruum, kuhu infrapunasaua paigaldetakse, peab olema kuiv ja rõhtsa põrandaga. Enne töö algust tuleb hoolitseda ruumi piisava ventilatsiooni olemasolu eest.
- **Minimaalne ruumi kõrgus paigaldamise jaoks on 2010 mm.** Tööde järjekord, kui ruumi lagi on madalal: Paigaldage põrandaelement, tagumine seinaplaat ja külgmised seinaplaadid. Tõstke laeelementi nii, et saate ühendada kaablid toiteploki. Tõstke laeelement kohale ja paigaldage eesmine seinaplaat. Ülejäänud tööd tuleb viia läbi juhiste järgi.

FI Infrasaunan rakenne

1. Katon peitelevy
2. Kattoelementti
3. Oikea seinä
4. Infrapunalaitteet
5. Penkki

6. Penkin tuki
7. Lattiaelementti
8. Tuuletusaukot
9. Tehoyksikkö
10. Vasen seinä
11. Takaseinä
12. CD-soitin

13. Ohjauspaneeli
14. Etuseinä
15. Ovenkahva
16. Lasiovi
17. Kaiutin
18. Lamppu

SV Struktur av infrakabin

1. Yttertak
2. Takelement
3. Väggnpanel, höger sida
4. Radiatorer
5. Bänk

6. Bänkstöd
7. Golvelement
8. Hål för ventilation
9. Strömförsörjningsenhet
10. Väggnpanel, vänster sida
11. Bakvägg
12. CD-spelare

13. Styrpanel
14. Väggnpanel, framsida
15. Handtag
16. Glasdörr
17. Högtalare
18. Lampa

EN Infrared Cabin Structure

1. Ceiling cover
2. Ceiling element
3. Right side wall panel
4. Radiators
5. Bench

6. Bench support
7. Floor element
8. Holes for ventilation
9. Power unit
10. Left side wall panel
11. Back wall panel
12. CD player

13. Control panel
14. Front wall panel
15. Door handle
16. Glass door
17. Loudspeaker
18. Lamp

DE Elemente der Infrarotkabine

1. Deckenabdeckung
2. Deckenelement
3. Rechte Seitenwand
4. Infrarotstrahler
5. Bank

6. Auflageholz
7. Bodenelement
8. Belüftungsschlitze
9. Leistungseinheit
10. Linke Seitenwand
11. Rückwand
12. CD-Spieler

13. Bedienfeld
14. Vorderwand
15. Türgriff
16. Glastür
17. Lautsprecher
18. Lampe

RU Устройство инфракрасной кабины

1. Верхняя крышка
2. Потолочный элемент
3. Правая стеновая панель
4. Излучатели
5. Полок

6. Опора полка
7. Элемент пола
8. Вентиляционные отверстия
9. Блок питания
10. Левая стеновая панель
11. Панель задней стены
12. CD-плеер

13. Панель управления
14. Панель передней стены
15. Дверная ручка
16. Стеклянная дверь
17. Громкоговоритель
18. Лампа

FR Structure de la cabine infrarouge

1. Couvercle de plafond
2. Plafond
3. Panneau droit
4. Radiateurs
5. Banc

6. Support de banc
7. Plancher
8. Trous pour ventilation
9. Bloc d'alimentation
10. Panneau gauche
11. Panneau arrière
12. Lecteur CD

13. Tableau de commande
14. Panneau avant
15. Poignée de porte
16. Porte en verre
17. Haut-parleur
18. Lampe

ET Infrapunasauna osad

1. Laekate
2. Laeelement
3. Parempoolne seinaplaat
4. Küttekehad
5. Pink

6. Pingitugi
7. Põrandaelement
8. Ventilatsioonivad
9. Toiteplokk
10. Vasakpoolne seinaplaat
11. Tagumine seinaplaat
12. CD-mängija

13. Juhtpaneel
14. Eesmine seinaplaat
15. Ukse käepide
16. Klaasuks
17. Valjuhääldi
18. Lamp

SGC0909BR

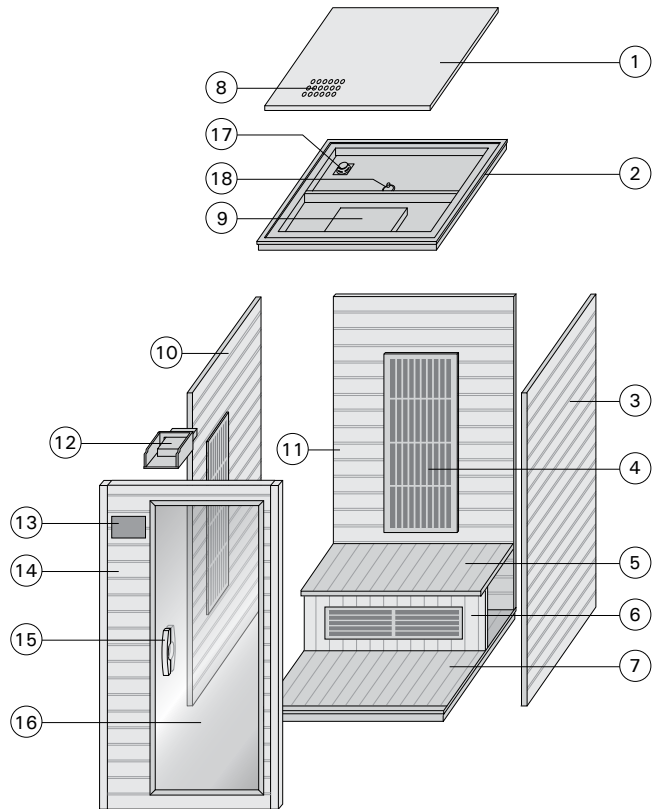
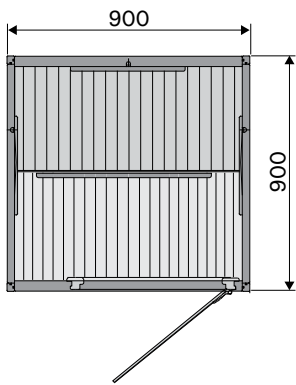

SGC1210BR

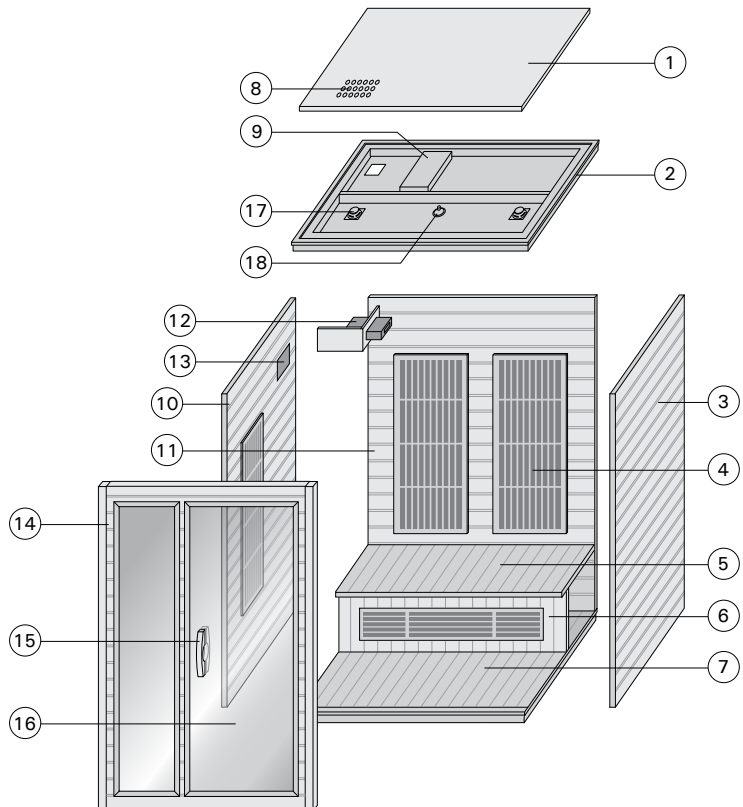
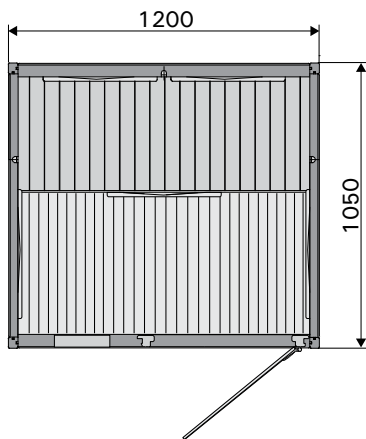

1

- FI Sijoita lattiaelementti**
Sijoita lattiaelementti siten, että etuseinäsiivu osoittaa haluamaasi suuntaan.
- SV Placera golvdelen**
Se till att vända golvdelen så att framsidan är vänd åt önskat håll.
- EN Place the Floor Element**
When placing the floor element, be sure to turn the front wall side to the desired direction.
- DE Bodenelement aufstellen**
Beim Aufstellen des Bodenelements muss die Seite für die Vorderwand in die richtige Richtung gedreht werden.
- RU Установить элемент пола**
При установке убедитесь, что передняя стенка обращена в нужную вам сторону.
- FR Mise en place de l'élément de sol**
Lors de la mise en place du sol, veiller à tourner la face du panneau avant dans la direction souhaitée.
- ET Paigaldage põrandaelement**
Põrandaelemendi paigaldamisel veenduge, et selle eesmise seina serv asub soovitud suunas.



2

FI

Asenna seinät

- Aseta takaseinä paikalleen.
- Aseta vasen seinä paikalleen. Kiinnitä seinät toisiinsa lukitsemalla salvat.
- Aseta oikea seinä paikalleen ja lukitse salvat.
- Aseta etuseinä paikalleen.

SV

Montera väggpanelerna

- Montera den bakre väggpanelen
- Montera den vänstra väggpanelen. Lås ihop väggpanelerna.
- Montera och lås fast den högra väggpanelen.
- Montera den främre väggpanelen.

EN

Place the Wall Panels

- Place the back wall panel.
- Place the left side wall panel. Latch the panels together.
- Place and latch the right side wall panel.
- Place the front wall panel.

DE

Wände anbringen

- Bringen Sie die Rückwand an.
- Bringen Sie die linke Seitenwand an. Verbinden Sie die Wände mit den Schnallen.
- Bringen Sie die rechte Seitenwand an und verbinden Sie sie mit den Schnallen.
- Bringen Sie die vordere Wand an.

RU

Установить стеновые панели

- Установить панель задней стены.
- Установить левую стеновую панель. Скрепить панели при помощи фиксатора.
- Установить и зафиксировать правую стеновую панель.
- Установить панель передней стены.

FR

Mise en place des panneaux

- Mettre le panneau arrière en place.
- Mettre le panneau gauche en place. Fixer les panneaux entre eux.
- Mettre en place et fixer le panneau droit.
- Mettre en place le panneau avant.

ET

Paigaldage seinaplaadid

- Paigaldage tagumine seinaplaat.
- Paigaldage vasakpoolne seinaplaat. Fikseerige plaadid omavahel.
- Paigaldage ja fikseerige parempoolne seinaplaat.
- Paigaldage eesmine seinaplaat.

A



B

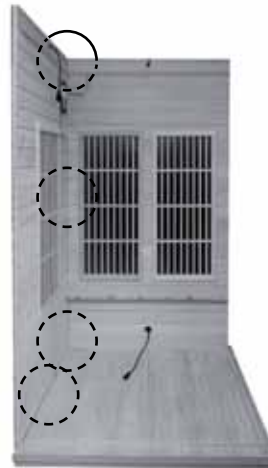

C



D



FI

Asenna kattoelementti

- A. Aseta kattoelementti paikalleen.
- B. Pujota sähköjohdot kattoelementin sivuissa olevien reikien läpi.
- C. Kiinnitä kattoelementti ruuveilla.

SV

Placera takdelen

- A. Placera takdelen.
- B. Dra elkablarna genom hålen på sidan av takdelen.
- C. Skruva fast takdelen.

EN

Place the Ceiling Element

- A. Place the ceiling element.
- B. Thread the electric cables through the holes in the sides of the ceiling element.
- C. Fasten the ceiling element with screws.

DE

Deckenelement anbringen

- A. Bringen Sie das Deckenelement an.
- B. Führen Sie die Stromkabel durch die Löcher an den Seiten des Deckenelements.
- C. Befestigen Sie das Deckenelement mit Schrauben.

RU

Установить потолочный элемент

- A. Установить потолочный элемент.
- B. Пропустить электропровода через отверстия в краях потолочного элемента.
- C. Закрепить потолочные доски болтами.

FR

Mise en place du plafond

- A. Mettre le plafond en place.
- B. Faire passer les câbles électriques à travers les trous situés sur les côtés du plafond.
- C. Fixer le plafond avec des vis.

ET

Paigaldage laeelement

- A. Paigaldage laeelement.
- B. Viige elektrijuhtmed läbi laeelemendi servades olevate avade.
- C. Kinnitage laeelement kruvidega.

A



B

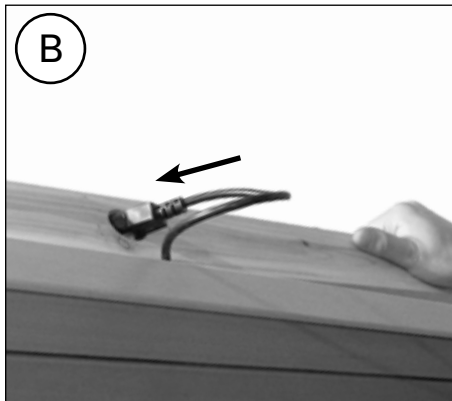

C



4

FI

Asenna penkit

- A. Aseta penkin tuki paikalleen.
- B. Yhdistä sähköjohdot.
- C. Aseta penkki paikalleen.

SV

Placera bänkarna

- A. Placera bänkstöden.
- B. Anslut ledningarna.
- C. Placera bänken.

EN

Place the Benches

- A. Place the bench support.
- B. Connect the cables.
- C. Place the bench.

DE

Banke anbringen

- A. Bringen Sie die Auflagehölzer an.
- B. Schließen Sie die Kabel an.
- C. Bringen Sie die Bank an.

RU

Установить полки

- A. Закрепить опоры полка.
- B. Подключить провода.
- C. Установить полку.

FR

Mise en place des bancs

- A. Mettre le support de banc en place.
- B. Connecter les câbles.
- C. Mettre le banc en place.

ET

Paigaldage pingid

- A. Paigaldage pingitugi.
- B. Ühendage juhtmed.
- C. Paigaldage pink.

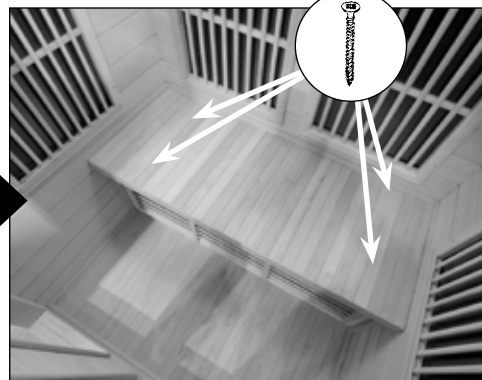
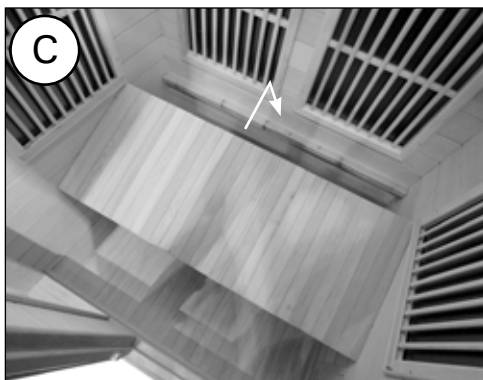
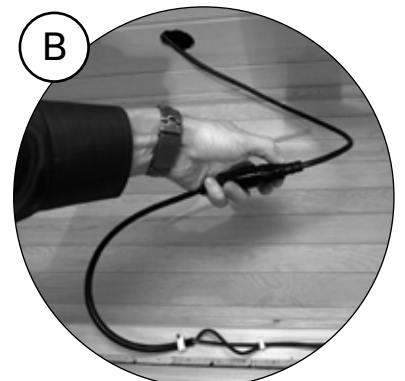
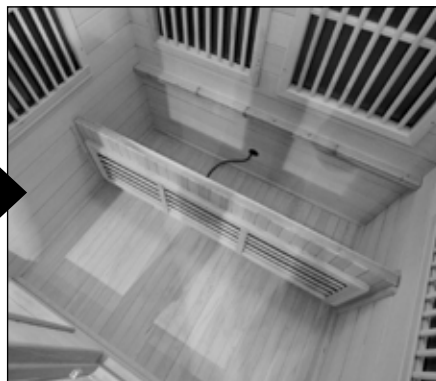

5

FI Yhdistä johdot

- A. Yhdistä infrapunalaitteiden johdot.
- B. Yhdistä johdot tehoyksikköön.
- C. Yhdistä ohjauspaneelin kaapeli.
- D. Yhdistä anturijohto.

HUOM! Älä kytke tehoyksikköä pistorasiaan vielä tässä vaiheessa.

SV Anslut ledningarna

- A. Anslut ledningarna för radiatorerna.
- B. Anslut ledningarna till strömförsörjningsenheten.
- C. Anslut kontrollpanelens ledning.
- D. Anslut givarledningen.

OBS! Koppla inte in strömförsörjningsenheten i vägguttaget ännu.

EN Connect the Cables

- A. Connect the cables for radiators.
- B. Connect the cables to the power unit.
- C. Connect the control panel cable.
- D. Connect the sensor cable.

NOTE! Do not connect the power unit to the wall outlet yet.

DE Kabel anschließen

- A. Schließen Sie die Kabel für die Strahler an.
- B. Verbinden Sie die Kabel mit der Leistungseinheit.
- C. Schließen Sie das Kabel für das Bedienfeld an.
- D. Schließen Sie das Fühlerkabel an.

ACHTUNG! Schließen Sie die Leistungseinheit noch nicht an das Stromnetz an.

RU Подключить провода

- A. Подсоединить провода к излучателям.
- B. Подсоединить провода к блоку питания.
- C. Подсоединить кабель панели управления.
- D. Подсоединить кабель датчика.

ПРИМЕЧАНИЕ! На данном этапе запрещается подключать блок питания к сетевой розетке.

FR Connexion des câbles

- A. Connecter les câbles des radiateurs.
- B. Connecter les câbles au bloc d'alimentation.
- C. Connecter le câble du tableau de commande.
- D. Connecter le câble du capteur.

REMARQUE : Ne pas connecter le bloc d'alimentation sur la prise murale à ce stade.

ET Ühendage juhtmed

- A. Ühendage küttekehade juhtmed.
- B. Ühendage juhtmed toiteploki külge.
- C. Ühendage juhtpaneeli juhtmed.
- D. Ühendage anduri juhe.

Märkus! Ärge ühendage toiteploki veel pistikupesasse!

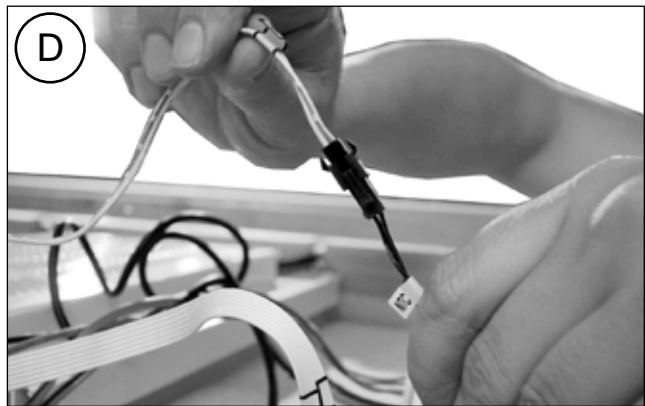

6

FI

Asenna CD-soitin

- Pujota johdot katossa olevan reiän läpi.
- Yhdistä johdot.
- Kiinnitä kotelo ruuveilla.

SV

Montera cd-spelaren

- Trä ledningarna genom hålet i taket.
- Anslut ledningarna.
- Skruva fast kåpan.

EN

Install the CD Player

- Thread the cables through the hole in the ceiling.
- Connect the cables.
- Fasten the housing with screws.

DE

CD-Spieler einbauen

- Führen Sie die Kabel durch das Loch in der Decke.
- Schließen Sie die Kabel an.
- Befestigen Sie das Gehäuse mit Schrauben.

RU

Установить CD-плеер

- Пропустить провода в потолочное отверстие.
- Подключить провода.
- Закрепить корпус шурупами.

FR

Installation du lecteur CD

- Passer les câbles à travers le trou du plafond.
- Connecter les câbles.
- Fixer le boîtier avec des vis.

ET

Paigaldage CD-mängija

- Viige juhtmed läbi laes oleva ava.
- Ühendage juhtmed.
- Kinnitage korpus kruvidega.

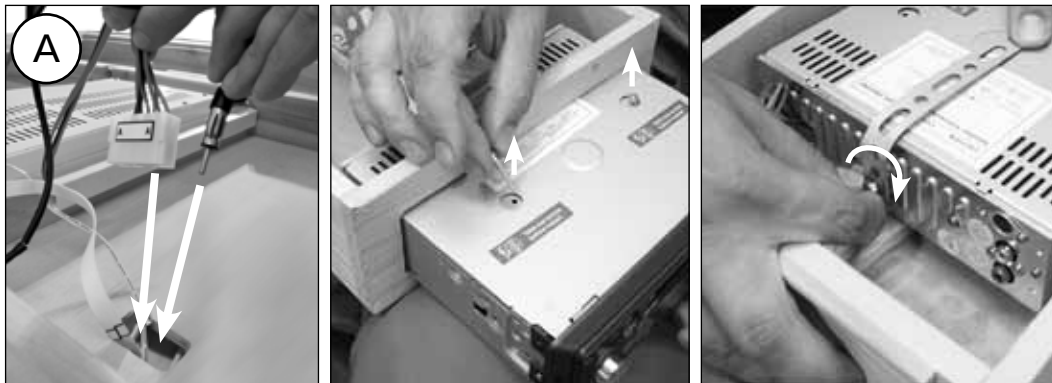

7

- FI** **Asenna katon peitelevy**
Aseta katon peitelevy paikalleen ja kiinnitä se ruuveilla.
- SV** **Placera yttertaket**
Placera yttertaket och skruva fast det.
- EN** **Place the Ceiling Cover**
Place the ceiling cover and fasten it with screws.
- DE** **Deckenabdeckung anbringen**
Setzen Sie die Deckenabdeckung auf und schrauben Sie sie fest.
- RU** **Установить верхнюю крышку**
Закрепить крышку при помощи болтов.
- FR** **Mise en place du couvercle de plafond**
Mettre le couvercle de plafond en place et le fixer à l'aide de vis.
- ET** **Paigaldage laekate**
Paigaldage laekate ja kinnitage see kruvidega.

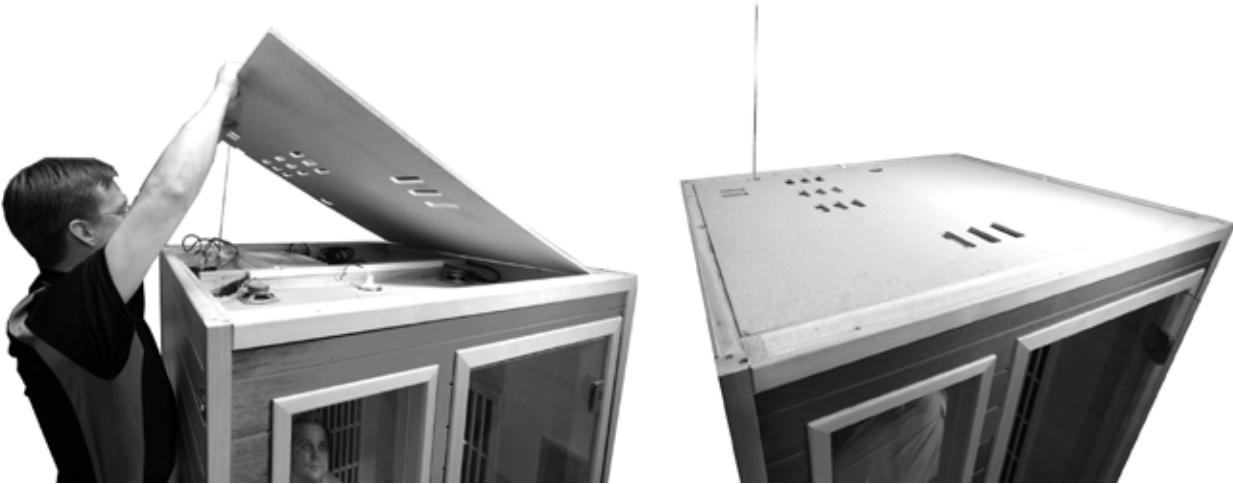

8

- FI** **Asenna varoituskyltti infrasaunan sisäpuolelle**
- SV** **Installera varningsskylt innanför infrakabin**
- EN** **Install the warning sign inside the infrared cabin**
- DE** **Installieren sie das Warnschild an der Innenseite der Infrarotkabine**
- RU** **Установите предупреждающий знак внутри инфракрасной кабины**
- FR** **Installez le panneau d'avertissement à l'intérieur de la cabine infrarouge**
- ET** **Paigaldage hoiatussilt infrapunakabiini sisse**

VAROITUS: Infrapunasäteilijän peittäminen aiheuttaa palovaaran.
WARNING: På grund av brandrisk får den infraröda radiatorm inte övertäckas.
WARNING: Covering the infrared emitter causes fire risk.
WARNUNG: Abdecken des Infrarotstrahlers verursacht Brandgefahr.
ATTENTION: Couvrir un radiateur infrarouge cause des risques d'incendie.
ВНИМАНИЕ: Укрытие инфракрасного излучателя может вызвать пожар.
HOIATUS: Infrapaneeli katmine põhjustab tuleohtu.
UZMANĪBU: Infrasarkanos sildelementu noseģšana var izraisīt aizdegšanos.
DĒMESIO: Kaitintuvo uždengimas gali sukelti gaisrą.

9

- FI** Kiinnitä ovenkahva
- SV** Montera dörrhandtaget
- EN** Attach the Door Handle
- DE** Türgriff anbringen

- RU** Закрепить дверную ручку
- FR** Fixation de la poignée de porte
- ET** Kinnitage ukse käepide



10

- FI** Kytke tehoyksikkö pistorasiaan
- SV** Anslut strömförsörjningsenheten till vägguttaget
- EN** Connect the Power Unit to the Wall Outlet
- DE** Leistungseinheit mit Steckdose verbinden
- RU** Подключить блок питания к сетевой розетке
- FR** Connexion du bloc d'alimentation à la prise murale
- ET** Ühendage toiteplokk pistikupesasse



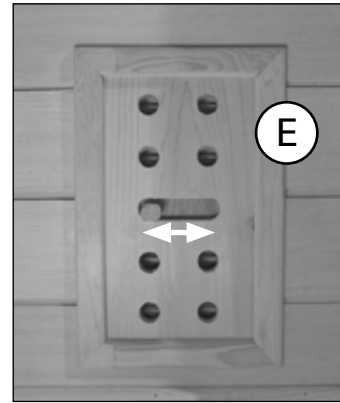
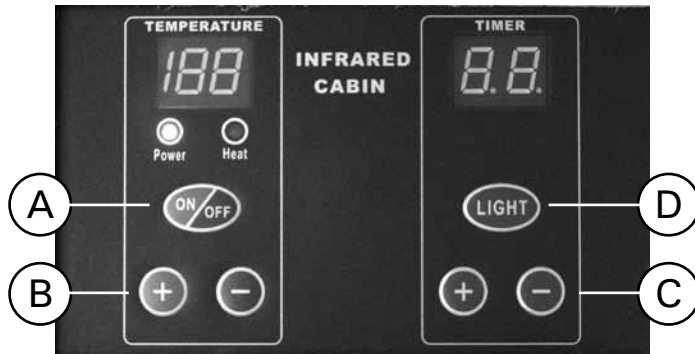

Kytke infrasauna sopivaan pistorasiaan. Älä jaa pistorasiaa muiden laitteiden kanssa. Irrota pistoke pistorasiasta, kun infrasaunaa ei käytetä. Sammuta infrasauna tunnin ajaksi kahden tunnin yhtäjaksoisen käytön jälkeen. Muutoin komponenttien käyttöikä voi lyhentyä.

A. Kytke infrasauna päälle/pois.

B. Aseta haluamasi lämpötila.

- Paina ja pidä pohjassa muuttaaksesi arvoa nopeasti.

C. Aseta haluamasi päälläoloaika.

- Paina ja pidä pohjassa muuttaaksesi arvoa nopeasti.
- Asetusväli on 5–60 minuuttia.
- Kun aikaa on jäljellä 5 minuuttia, ohjausyksikkö antaa äänimerkin.
- Infrasauna sammuu automaattisesti, kun päälläoloaika on kulunut loppuun.

D. Kytke valo päälle/pois.

E. Säädä infrasaunan ilmankierto sopivaksi.

Lämpötilan yksikön vaihtaminen (°C/°F)

Paina ja pidä pohjassa painikkeet "+" ja "-". Paina "Light" -painiketta vaihtaaksesi lämpötilan yksikön.

Turvallisuusohjeet

- Älä kuivata vaatteita infrasaunassa tai jätä sinne pyyhkeitä palovaaran vuoksi.
- Älä kosketa infrapunalaitteita tai käytä metallisia työkaluja niihin sähköisku- ja palovammavaaran vuoksi.
- Lamppu kuumenee käytössä. Jos lamppu pitää vaihtaa, irrota infrasauna pistorasiasta ja anna lampun viilentyä ennen kuin kosket siihen.
- Älä heitä vettä infrapunalaitteille. Tämä saattaa aiheuttaa sähköiskun tai vaurioittaa infrapunalaitteita.
- Lapsia, liikuntarajoitteisia, sairaita ja heikkokuntoisia ei saa jättää yksin käyttämään infrasaunaa.
- Infrasaunan käyttöön liittyvät terveydelliset rajoitteet tulee selvittää lääkärin kanssa.
- Älä mene kuumaan infrasaunaan huumaavien aineiden (alkoholi, lääkkeet, huumeet ym.) vaikutuksen alaisena.

Ylläpito-ohjeet

- Puhdista infrasauna kostealla puuvillapyyhkeellä, kuivaa puhtaalla ja kuivalla pyyhkeellä.
- Älä käytä puhdistukseen vahvoja kemikaaleja.

Virheviestit

Virheviesti lämpötilänäytössä	Kuvaus	Korjaus
EP	Lämpöanturivika.	Tarkista lämpöanturin liittimet ja johdot. Vaihda lämpöanturi.
H	Infrasaunan lämpötila liian korkea.	Kytke infrasauna pois päältä ja anna sen jäähtyä.
00 (infrasauna ei lämpene)	Infrapunalaitteissa on vikaa.	Tarkista infrapunalaitteiden toiminta. Vaihda rikkoutuneet infrapunalaitteet.

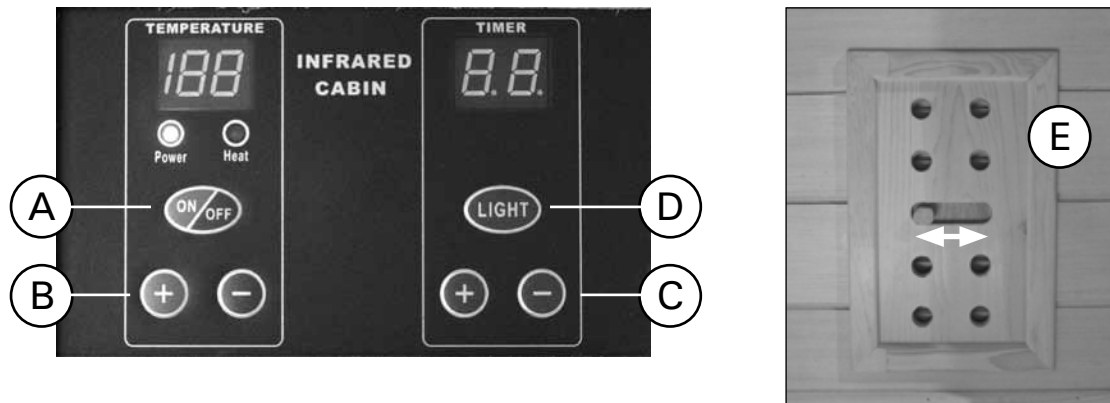

Anslut infrakabinen till lämpligt vägguttag. Dela inte vägguttaget med andra strömförbrukare. Väggkontakten bör dras ur när infrakabinen inte används. Infrakabinen bör inte vara på under längre tid än 2 timmar. Om den är på under längre tid kan komponenternas livslängd förkortas.

A. Sätt på och stäng av infrakabinen.

B. Ställ in önskad temperatur.

- Tryck och håll intryckt för att ändra värdet snabbare.

C. Ställ in önskad tid den ska vara på.

- Tryck och håll intryckt för att ändra värdet snabbare.
- Intervallet är 5–60 minuter.
- När det är 5 minuter kvar, kommer ett larm att ljuda.
- När den inställda tiden gått ut stänger kabinen av automatiskt.

D. Tänd och släck ljuset.

E. Ställ in luftcirkulationen i kabinen.

Ändra temperaturenhet (°C/°F)

Tryck och håll "+" och "-" intryckt, och tryck därefter "Light" för att ändra.

Säkerhetsanvisningar

- För att undvika brandrisk bör inte kläder torkas eller handdukar lämnas kvar i kabinen.
- Ta inte på metalldelarna på radiatorerna eftersom det kan leda till brännskada eller elstöt.
- Lampan värms upp vid användning. Dra ut väggkontakten och låt lampan svalna innan den byts.
- Spraya aldrig vatten på radiatorerna. Detta kan leda till elstöt eller skada på radiatorerna.
- Barn, rörelsehindrade, sjuka och personer med svag hälsa får inte lämnas ensamma i kabinen.
- Rådgör med din läkare om det finns några hälsorisker med att du använder kabinen.
- Gå inte in i en het bastu om du är påverkad av berusningsmedel (alkohol, mediciner, droger o.d.).

Skötselanvisningar

- Rengör kabinen med en fuktig bomullshandduk och eftertorka med en ren och torr handduk.
- Använd aldrig starka kemikalier på kabinen.

Felmeddelanden

Felmeddelande i temperaturdisplayen	Beskrivning	Åtgärd
EP	Fel på temperatursensorn.	Kontrollera ledning till temperaturgivaren och deras anslutningar. Byt givaren.
H	För hög temperatur i infrakabinen.	Stäng av infrakabinen och låt den kallna.
00 (infrakabinen värms inte upp)	Fel på radiator.	Kontrollera radiatorernas funktion. Byt de radiatorer som är trasiga.

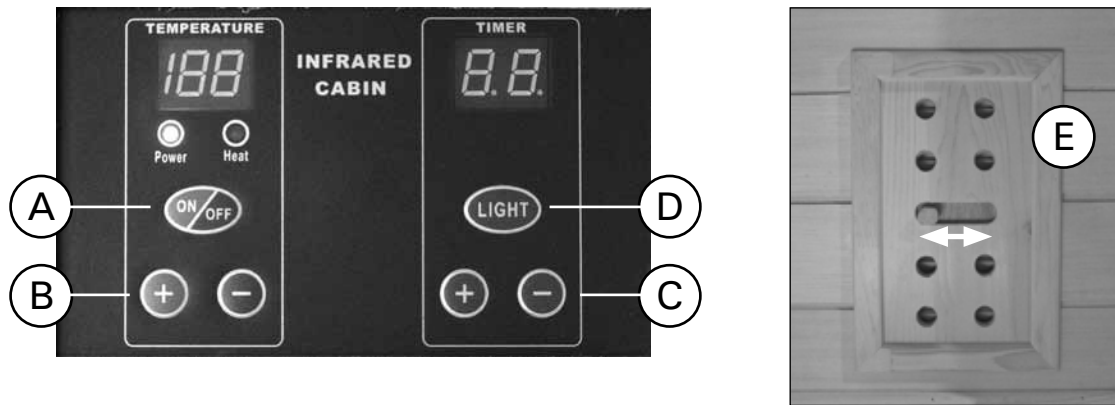

Plug the infrared cabin into a proper wall outlet. Do not share the outlet with any other appliances. The infrared cabin should be unplugged when not in use. After 2 hours of continuous use, switch the cabin off for one hour. Otherwise the components' working life may shorten.

A. Switch the infrared cabin on/off.

B. Set the desired temperature.

- Press and hold to make the value change faster.

C. Set the desired on-time.

- Press and hold to make the value change faster.
- The range is 5–60 minutes.
- When there is 5 minutes left, the control unit will sound an alarm.
- The cabin will switch off automatically after the on-time has run out.

D. Switch the light on/off.

E. Adjust air circulation in the cabin.

Change the unit of temperature (°C/°F)

Press and hold simultaneously the buttons "+" and "-", then press "Light" to change.

Safety Instructions

- To avoid the risk of fire, do not dry clothes or leave any towels in the infrared cabin.
- To prevent burns or electric shocks, do not touch or use metal tools on the radiators.
- The light bulb heats in use. If the bulb needs to be changed, unplug the cabin and let the bulb cool down before changing it.
- Do not spray water on the radiators. This may result in electric shock or damage to the radiators.
- Do not let young, handicapped or ill people use the cabin on their own.
- Consult your doctor about any health-related limitations to using the cabin.
- Never go to a hot infrared cabin if you have taken alcohol, strong medicines or narcotics.

Maintenance Instructions

- Clean the cabin with a damp cotton towel, dry with a clean dry towel.
- Do not use strong cleaning chemicals on the cabin.

Error messages

Error message in the temperature display	Description	Remedy
EP	Temperature sensor failure.	Check the wires to the temperature sensor and their connections for faults. Replace the sensor.
H	Temperature in the infrared cabin too high.	Switch off the infrared cabin and let it cool down.
00 (infrared cabin does not heat)	Radiator failure.	Check the functioning of the radiators. Change any broken radiators.

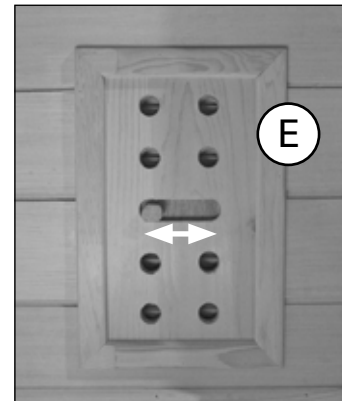
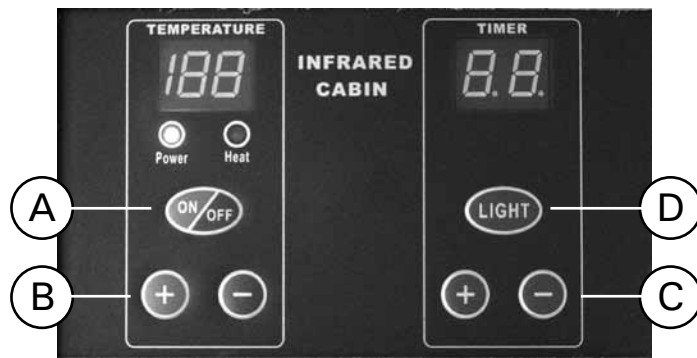

Schließen Sie die Infrarotkabine an eine geeignete Steckdose an. An die Steckdose dürfen keine anderen Geräte angeschlossen werden. Bei Nichtgebrauch der Infrarotkabine sollte der Stecker aus der Steckdose rausgezogen werden. Nach 2 Stunden kontinuierlicher Verwendung muss die Kabine für eine Stunde stillgelegt werden. Ansonsten kann sich die Lebensdauer der Komponenten verkürzen.

A. Infrarotkabine ein-/ausschalten.

B. Gewünschte Temperatur einstellen.

- Gedrückt halten, damit die Werte sich schneller ändern.

C. Gewünschte Einschaltzeit einstellen.

- Gedrückt halten, damit die Werte sich schneller ändern.
- Der Einstellbereich beträgt 5 bis 60 Minuten.
- Wenn noch 5 Minuten übrig sind, ertönt ein Signalton.
- Nach Ablauf der Einschaltzeit wird die Kabine automatisch abgeschaltet.

D. Licht ein-/ausschalten.

E. Luftzirkulation in der Kabine einstellen.

Temperatureinheit (°C/°F) ändern

Halten Sie die Tasten "+" und "-" gleichzeitig gedrückt und drücken Sie dann "Light", um die Einheit zu ändern.

Sicherheitshinweise

- Um eine Brandgefahr zu vermeiden, trocknen Sie keine Kleidung in der Infrarotkabine und lasse Sie auch keine Handtücher darin liegen.
- Um Verbrennungen und Stromschläge zu verhindern, berühren Sie die Infrarotstrahler nicht und bringen Sie kein Metallwerkzeug mit ihnen in Kontakt.
- Die Glühlampe erhitzt sich mit der Zeit. Wenn die Lampe gewechselt werden muss, trennen Sie die Kabine vom Stromnetz und lassen Sie die Lampe vor dem Auswechseln abkühlen.
- Sprühen Sie kein Wasser auf die Strahler. Dies kann zu Stromschlägen führen oder die Strahler beschädigen.
- Lassen Sie junge, behinderte und kranke Menschen die Kabine nicht allein benutzen.
- Fragen Sie Ihren Arzt bezüglich etwaiger gesundheitlicher Einschränkungen bei Benutzung der Kabine.
- Betreten Sie eine heiße Infrarotkabine niemals, wenn Sie Alkohol, starke Arzneimittel oder Narkotika zu sich genommen haben.

Wartungsanweisungen

- Reinigen Sie die Kabine mit einem feuchten Baumwolltuch und trocknen Sie sie mit einem sauberen, trockenen Tuch.
- Verwenden Sie an der Kabine keine starken Reinigungschemikalien.

Fehlermeldungen

Fehlermeldung in der Temperaturanzeige	Beschreibung	Abhilfe
EP	Ausfall des Temperaturfühlers.	Prüfen Sie die Kabel zum Temperaturfühler und deren Verbindungen auf Fehler. Ersetzen Sie den Fühler.
H	Temperatur in der Infrarotkabine zu hoch.	Schalten Sie die Infrarotkabine aus und lassen Sie sie abkühlen.
00 (Infrarotkabine wird nicht erhitzt)	Ausfall eines Infrarotstrahlers.	Überprüfen Sie die Funktionstüchtigkeit der Strahler. Ersetzen Sie defekte Strahler.